



UMA NOVA ABORDAGEM EM LENTES TRIFOCAIS





BIOS

Trifocal

A BIOS Trifocal é resultado de um projeto de 8 anos totalmente desenvolvido no Brasil pela Mediphacos, combinando uma plataforma inovadora e um desenho óptico difrativo patenteado, otimizado por algoritmos de inteligência artificial, garantindo estabilidade do implante e excelentes resultados visuais em todas as distâncias.

ANVISA: 10161020060

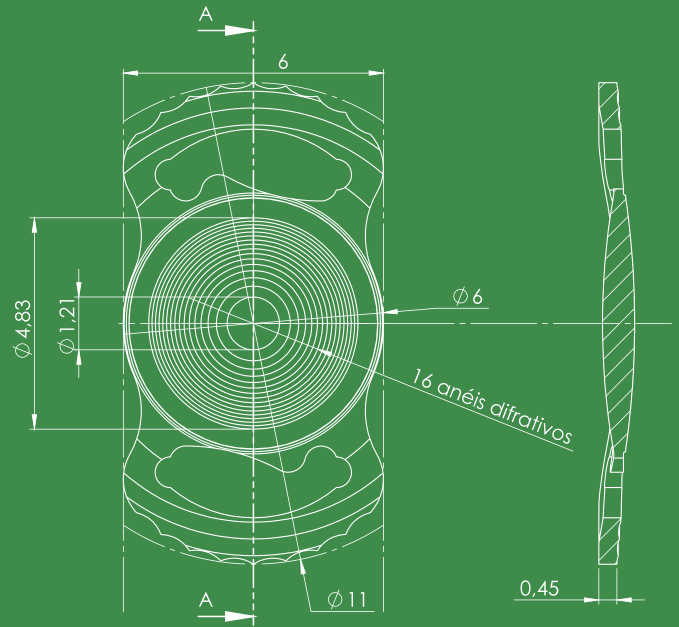

Vista da Face Posterior da LIO

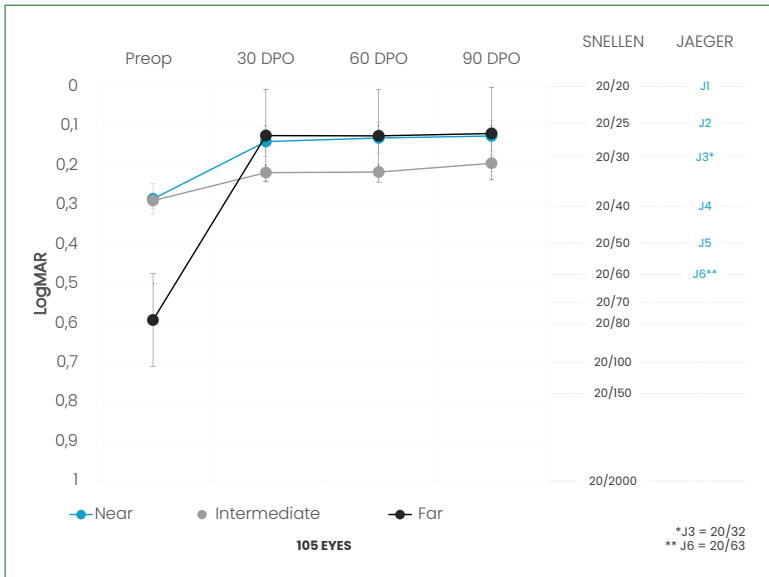

RESULTADOS CLÍNICOS

BIOS Trifocal: Estudo clínico prospectivo realizado com 105 olhos demonstrou melhora significativa e estabilidade da acuidade visual em todas as distâncias.

Dados em arquivo: **Visual, Clinical and Quality of Life Outcomes of a New Multifocal IOL with Optimized Diffractive Grating**

João Marcelo Gusmão Lyra et al. - CAAE: 30190720.1.0000.5011

(RESEARCH ETHICS COMMITTEE UNIVERSIDADE ESTADUAL DE CIÊNCIAS DA SAÚDE DE ALAGOAS)

Curva defocus:

Comparativo entre as curvas da BIOS Trifocal e AcrySof IQ Panoptix* demonstra melhor acuidade visual e maior tolerância a erro refrativo residual com BIOS Trifocal

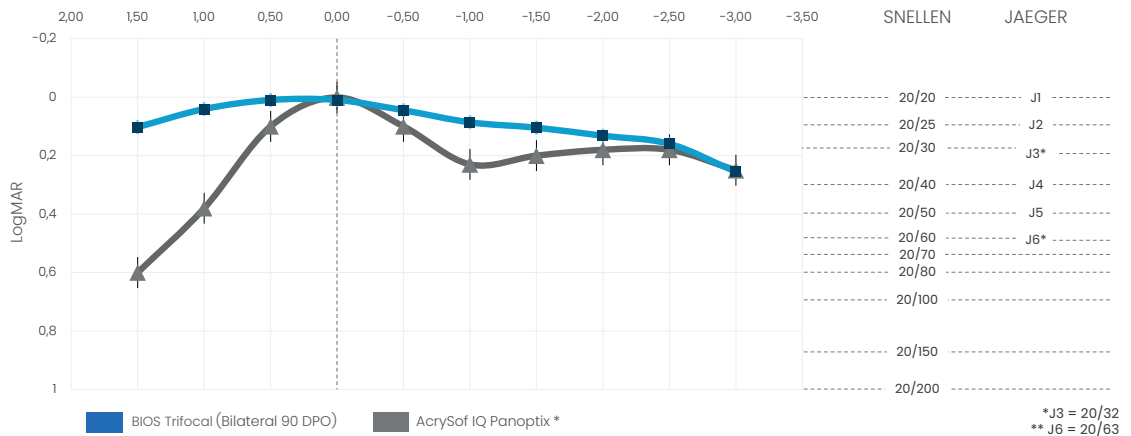

DESENHO ÓPTICO PATENTEADO

Desenho óptico biconvexo asférico com 16 anéis difrativos otimizados em função da dioptria base do implante, garantindo performance constante em toda a faixa dióptrica.

(12) **United States Patent**
De Carvalho et al.

(10) Patent No.: **US 11,324,588 B2**
(45) Date of Patent: **May 10, 2022**

SISTEMA ANTI-ROTACIONAL PATENTEADO

Borda háptica ondulada eleva o coeficiente de atrito estático entre a LIO e o fornix equatorial do saco capsular, conferindo maior resistência contra a rotação do implante.



PLATAFORMA HÁPTICA INOVADORA

4 pontos de junção, amplo arco de contato capsular e amortecimento de forças resultantes da contração capsular favorecem a estabilidade da LIO.

BORDA QUADRADA 360°

Barreira mecânica contra a migração celular previne a opacificação da cápsula posterior.

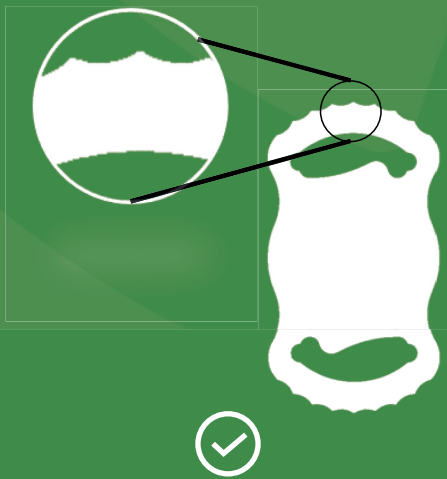

ANTI-ROTACIONAL

O eixo implantado será mantido



CENTRALIZAÇÃO

Perfeito alinhamento entre a LIO e o eixo visual

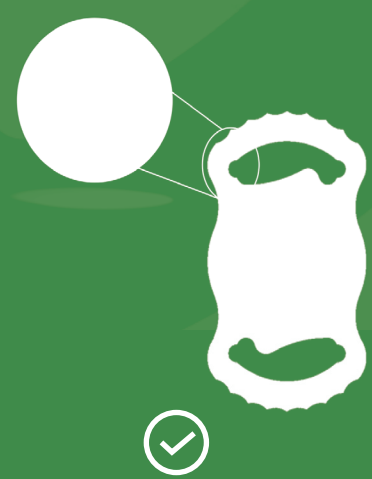

ESTABILIDADE

Evita *tilt* e descentramento a longo prazo

**DESENHO ÓPTICO
PATENTEADO**

**SISTEMA ANTI-ROTACIONAL
PATENTEADO**

**PLATAFORMA
HÁPTICA INOVADORA**

BORDA QUADRADA 360°

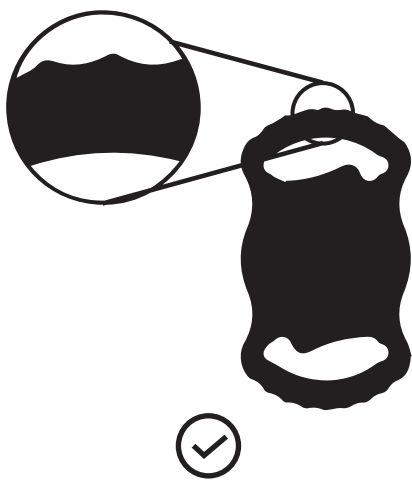

ANTI-ROTACIONAL
O eixo implantado
será mantido



CENTRALIZAÇÃO
Perfeito alinhamento entre
a LIO e o eixo visual



ESTABILIDADE
Evita *tilt* e descentramento
a longo prazo

ALTA SATISFAÇÃO DOS PACIENTES

Questionário de função visual indica alto nível de satisfação dos pacientes, 96,8% de independência do uso de óculos e 95,5% de satisfação ao dirigir a noite.

Dados em arquivo: **Visual, Clinical and Quality of Life Outcomes of a New Multifocal IOL with Optimized Diffractive Grating**
 João Marcelo Gusmão Lyra et al.
 CAAE: 30190720.1.0000.5011
 (RESEARCH ETHICS COMMITTEE UNIVERSIDADE ESTADUAL DE CIÊNCIAS DA SAÚDE DE ALAGOAS)

National Eye Institute Visual Function Questionnaire 25 (NEI-VFQ-25)

Scores assigned to NEI-VFQ-25 subscales also increased. Comparative analysis of mean preoperative and postoperative NEI-VFQ-25 scores revealed an increase, indicating statistically significant gains ($p < 0.01$).

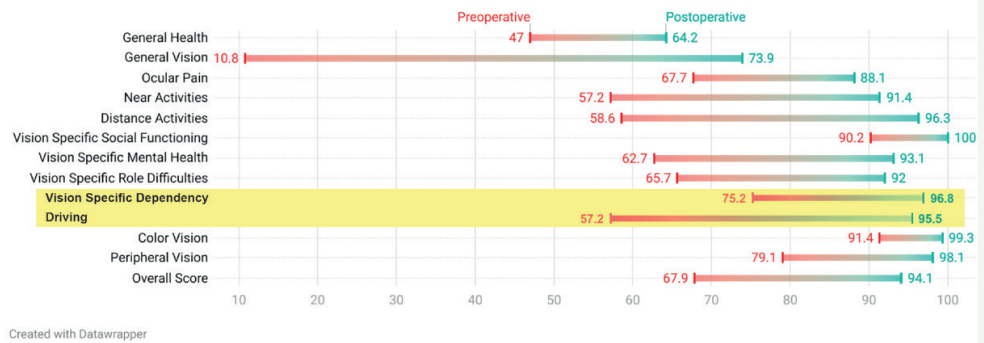

MATERIAL: ACRÍLICO HÍBRIDO BENZ FLEX 25

- Alta pseudoplasticidade: Compatível MICS 1.8mm.
- 50 milhões de LIOs produzidas. Zero recalls.
- Transmissão de luz semelhante à de um cristalino humano jovem.
- ABBE number 58. Menor aberração cromática.
- MATERIAL DE LIO DE IONICIDADE ZERO.

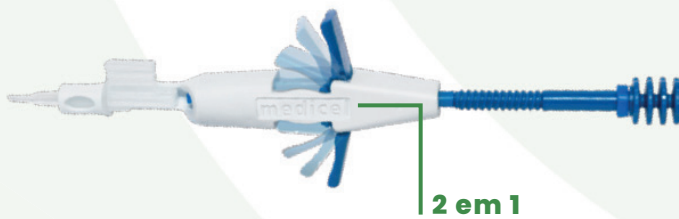
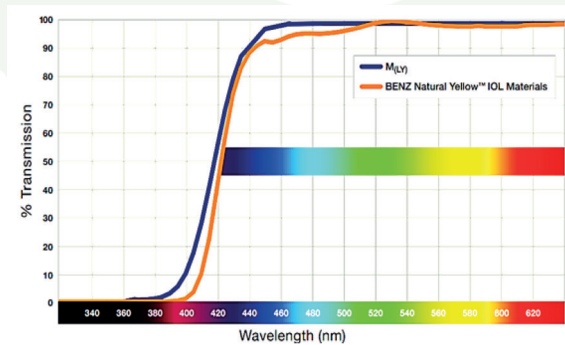

2 em 1

USABILIDADE: NOVO INJETOR ACCUJECT DUAL 2.2 MM

Liberdade de escolha do método cirúrgico preferido: seringa e rosca no mesmo injetor.

ANVISA: 10161029009

ESPECIFICAÇÕES TÉCNICAS

Material	Acrílico híbrido com filtro UV e cromóforo amarelo Natural Yellow
Índice de refração	1.461
Plataforma	Peça única com desenho háptico closed loop
Diâmetro óptico (mm)	6.0
Comprimento total (mm)	11.0
Tamanho da incisão	≥ 1.8 mm
Local de implantação	Saco capsular
Angulação háptica	5°
Borda	Quadrada 360°
Desenho óptico	Anterior esférica refrativa e posterior esférica difrativa 16 degraus difrativos Diâmetro da área central 1,2mm
Poder dióptrico	Poder base de +10 a +30 D. em passos de 0,5D. Trífocal: +3,0 D. para visão próxima e +1,5 D. para intermediária

BIOMETRIA

A Constant (manufacturer)	118,0
ACD (manufacturer)	4.96
A Const. (SRK II)	118,10
A Const. (SRK/T)	118,00 óptico 117,8 ultrassom
Haigs a0	0.621
Haigs a1	0.400
Haigs a2	0.100
HofferQ pACD	4.86
Holladay SF	1.07
Barrett Universal II Lens factor	1.34



Facebook Instagram YouTube @mediphacos

www.mediphacos.com